

Ecophon Hygiene Performance™ Wall

Ecophon Hygiene Performance™ Wall este un sistem de panouri fonoabsorbante ușor de curățat, potrivit pentru zone umede. Panourile suportă curățarea avansată, inclusiv cu abur și spălare sub presiune în mod regulat.



TAYS kitchen, Tampere, Finland

GAMA DE SISTEM

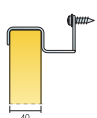

Dimensiune, mm	1200x600
Fixare specială	•
Grosime (THK)	40
Sch. montaj	M467

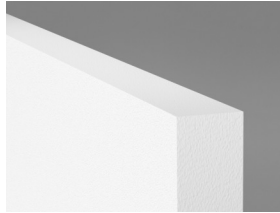

Hygiene Performance Wall

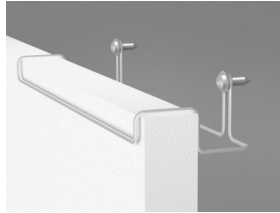

Connect Wall fixing C3

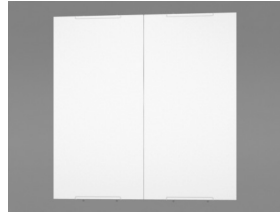

Hygiene Performance Wall C3 system

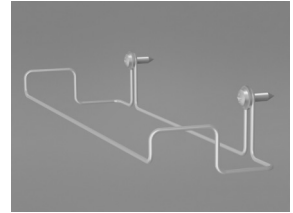

Connect Wall Fixing C3



Acustică Absorbție fonică: Test results according to EN ISO 354. Classification conform EN ISO 11654

α_p , Coeficient practic de absorbție fonică

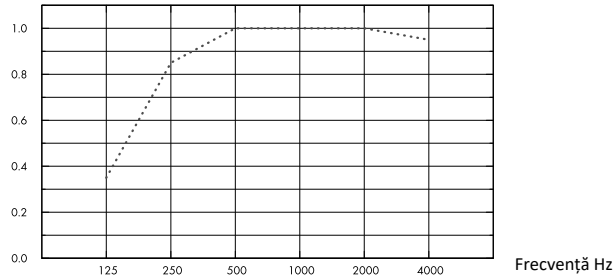

... Hygiene Performance Wall, 80 mm o.d.s.
o.d.s = adâncimea totală a sistemului

THK mm	o.d.s. mm	Frecvență Hz						α_{wv}	Clasa de absorbție fonică
		125 Hz	250 Hz	500 Hz	1000 Hz	2000 Hz	4000 Hz		
40	80	0.35	0.85	1.00	1.00	1.00	0.95	1.00	A

THK mm	o.d.s. mm	NRC	SAA
40	80	0.95	0.95



Calitatea aerului interior Certificat / Etichetă

Eurofins Indoor Air Comfort®

IAC Gold

COV francez

A+



Cradle to Cradle Certified®

Acest produs este certificat Cradle to Cradle Certified® la nivel Bronze (versiunea 4.0).



Sănătatea materialelor



Acest produs a primit Certificatul C2C Certified Material Health™ la nivel Silver (standard versiunea 4.0). Certificatul C2C Certified Material Health™ este o verificare a sănătății și siguranței compoziției produsului utilizând cerințele de Material Health din Cradle-to-Cradle Certified Product Standard.

Amprenta de carbon



	kg CO ₂ echiv/m ²	Etapele ciclului de viață A1-C4 din EPD, conform ISO 14025 / EN 15804
Hygiene Performance Wall	7,13	



Circularitate Conținut minim reciclat post-consumator

	54%
Reciclabilitate	Complet reciclabil



Siguranță la foc Țara

	Standard de foc	Clasa
Europa	EN 13501-1	A2-s1,d0

Miezul din vată minerală al plăcilor este testat și clasificat ca neinflamabil conform EN ISO 1182.



Rezistență la umiditate Clasa C, umiditate relativă 95% și 30°C, conform EN 13964:2014



Aspect vizual Alb 500, mostră NCS cea mai apropiată S 0500-N, reflexia luminii 84%.



Curățenie Standard/Metodă	Frecvență
Ștergere praf	Zilnic
Ștergere umedă	Săptămânal
Curățare cu abur	4/an
Curățare la presiune joasă	2/an
Curățare sub presiune	2/an
Vapori de peroxid de hidrogen	•



Rezistență suprafață Produs testat conform ISO 11998, rezistă la 200 de cicluri.



Rezistență chimică/Dezinfecție

Chemical	Substanță activă	Concentrație
Actichlor plus	NaDCC (Dicloroizocianurat de sodiu)	1%
LifeClean	Dioxid de clor	Nediluat
Etanol	Etanol	70%
Clor	Hipoclorit de sodiu soluție	2,5%
Virkon S	Dipotasiu peroxodisulfat; Acid sulfamic	1%
Izopropanol	Alcool izopropilic	70%
Oxivir Excel	Peroxid de hidrogen	0,5%
Sumabac D10	Amoniu cuaternar compus, carbonat de sodiu	1%
Suredis VT1	n-(3-aminopropyl)-n-dodecylpropan-1,3-diamin	1%
Enduro Chlor VE5	Hidroxid de potasiu	1,5%
Acipusfoam VF59	Acid azotic	5%

Testat conform ISO 11998 și rezistă la următoarele substanțe chimice sau dezinfectanți.



Rezistență la mucegai și bacterii Standard/Metodă

ISO 846:2019 metoda C (pentru bacterii)	0 (fără dezvoltare la microscop)
ASTM D3273-16 (pentru fungi)	10 (0% dezvoltare pe suprafață)

Camă curată



	Standard/Metodă	Clasa
ISO 14644	Clasa curățenie particule	ISO 4
NF S 90-351	Clasa microbiologică	M1/area 4
NF S 90-351	Cinetica eliminării particulelor	CP(0,5) 5



Accesibilitate Plăcile sunt demontabile.



Montaj Montat conform schemelor de montaj, ghidurilor și ajutorului de desen. Pentru informații privind adâncimea minimă totală adâncimea sistemului: vezi specificația de cantitate.



Greutatea sistemului

	kg/m ²
Hygiene Performance Wall	4,0

Informațiile despre greutate sunt orientative și pot varia.



Proprietăți mecanice Vezi tabelul pentru Sarcină maximă utilă, Capacitatea minimă de încărcare și Cerințe funcționale, **Proprietăți mecanice pe**

www.ecophon.com.



CE

Sistemele de tavan Ecophon sunt marcate CE conform standardului european armonizat EN 13964:2014. Produsele de construcție marcate CE sunt acoperite de o Declarație de Performanță (DoP) care permite clienților și utilizatorilor să compare cu ușurință performanța produselor disponibile pe piața europeană.

SCHEMA DE MONTAJ (M467) PENTRU ECOPHON HYGIENE PERFORMANCE™ WALL C3

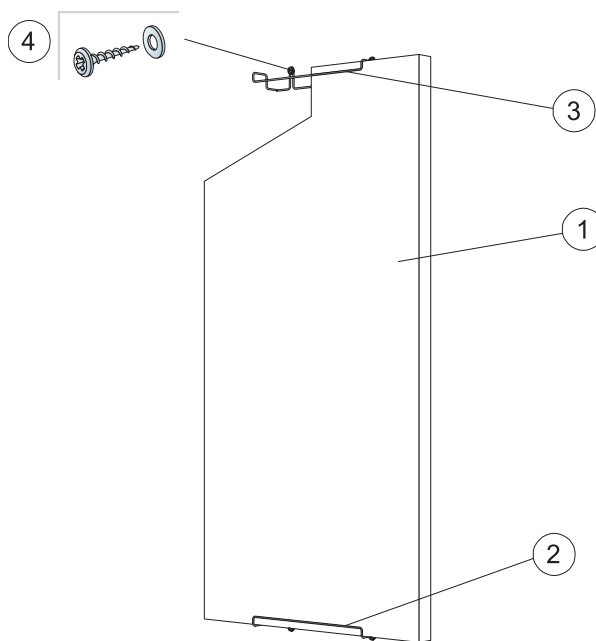

© Saint-Gobain Ecophon AB

SPECIFICAȚIE CANTITATE (FĂRĂ PIERDERI)

		Dimensiune, mm
		1200x600
1	Hygiene Performance Wall	1,4/m ²
2	Connect Wall Fixing C3, vertical installation	2/panel
3	Connect Wall Fixing C3, horizontal installation	4/panel
4	Șurub de perete, material A2 (nu este furnizat de Ecophon)	2/fixare perete
Δ Adâncime totală minimă a sistemului: 90 mm		-

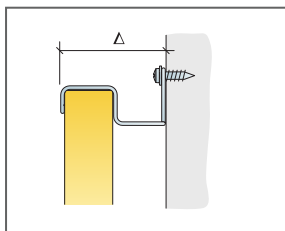

Vezi specificația de cantitate

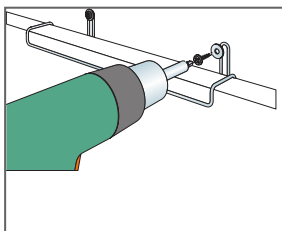

Montaj cu șurub de perete din oțel inoxidabil (A2) material

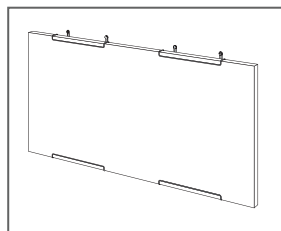

Montaj orizontal pentru Performance Wall C3

Dimensiune, mm	Sarcină max. utilă (N)	Capacitate min. portantă (N)
1200x600x40	0	-

Sarcină utilă / capacitate portantă