

# Ecophon Hygiene Performance™ Plus A

Ecophon Hygiene Performance™ Plus A are grilă vizibilă, cu plăci Hygiene Performance™ Plus A complet sigilate și robuste, potrivite pentru zone umede. Tavanul suportă curățarea avansată, inclusiv cu abur și spălare sub presiune în mod regulat. Suprafața este rezistentă la detergenții și dezinfectanții uzuali.



Oilly, Landskrona, Sweden

## GAMA DE SISTEM

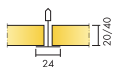

Dimensiune, mm	600x600	600x600	1200x600	1200x600
T24	•	•	•	•
Grosime (THK)	20	40	20	40
Sch. montaj	M466	M466	M466	M466

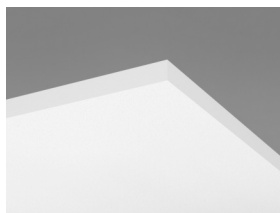

Hygiene Performance Plus A tile

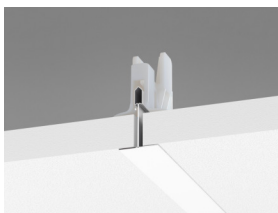

Hygiene Performance Plus A C3  
secțiune cu Connect Hygiene Clip 20

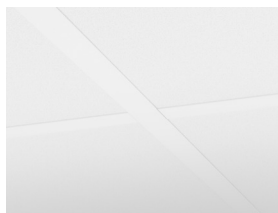

Hygiene Performance Plus A system



**Acustică Absorbție fonică: Rezultate testate conform EN ISO 354. Clasificare conform EN ISO 11654, iar evaluările unice pentru coeficientul de reducere a zgomotului (NRC) și media absorbției fonice (SAA) conform ASTM C 423.**

**α<sub>p</sub>, Coeficient practic de absorbție fonică**

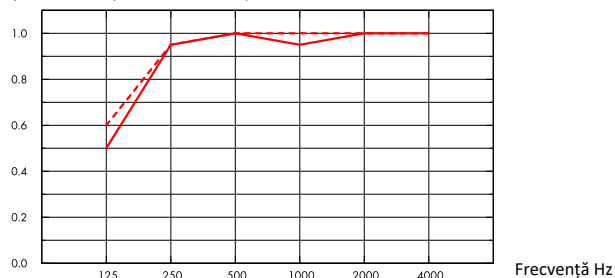

— Hygiene Performance Plus A 20 mm, 200 mm o.d.s.

- - - Hygiene Performance Plus A 40 mm, 200 mm o.d.s.

**o.d.s = adâncimea totală a sistemului**

THK mm	o.d.s. mm	Frecvență (Hz)						α <sub>w</sub>	Clasa de absorbție fonică
		125 Hz	250 Hz	500 Hz	1000 Hz	2000 Hz	4000 Hz		
20	200	0.50	0.95	1.00	0.95	1.00	1.00	1.00	A
40	200	0.60	0.95	1.00	1.00	1.00	1.00	1.00	A

THK mm	o.d.s. mm	NRC	SAA
20	200	1.00	0.97
40	200	1.00	0.99



**Calitatea aerului interior Certificat / Etichetă**

Eurofins Indoor Air Comfort®

IAC Gold

COV francez

A+



**Cradle to Cradle Certified®**

Acest produs este certificat Cradle to Cradle Certified® la nivel Bronze (versiunea 4.0).



**Sănătatea materialelor**



Acest produs a primit Certificatul C2C Certified Material Health™ la nivel Silver (standard versiunea 4.0). Certificatul C2C Certified Material Health™ este o verificare a sănătății și siguranței compoziției produsului utilizând cerințele de Material Health din Cradle-to-Cradle Certified Product Standard.



### Amprenta de carbon

	kg CO <sub>2</sub> echiv/m <sup>2</sup>	Etapele ciclului de viață A1-C4 din EPD, conform ISO 14025 / EN 15804
Hygiene Performance Plus A, 20mm	3,22	
Hygiene Performance Plus A, 40mm	5,19	



### Circularitate Conținut minim reciclat post-consumator

	44%
Reciclabilitate	Complet reciclabil



### Siguranță la foc Țara

	Standard de foc	Clasa	Miezul din vată minerală al plăcilor este testat și clasificat ca neinflamabil conform EN ISO 1182.
Europa	EN 13501-1	A2-s1,d0	



Rezistență la umiditate Clasa D, umiditate relativă 97% și 50°C, conform EN 13964:2014



Aspect vizual Alb 500, mostră NCS cea mai apropiată S 0500-N, reflexia luminii 84%.



Curățenie Standard/Metodă	Frecvență
Ștergere praf	Zilnic
Ștergere umedă	Săptămănal
Curățare cu abur	4/an
Curățare la presiune joasă	2/an
Curățare sub presiune	2/an
Vapori de peroxid de hidrogen	•



Rezistență suprafață Produs testat conform ISO 11998, rezistă la 200 de cicluri.



## Rezistență chimică/Dezinfecție

Chemical	Substanță activă	Concentrație
Actichlor plus	NaDCC ( Dicloroizocianurat de sodiu)	1%
LifeClean	Dioxid de clor	Nediluat
Etanol	Etanol	70%
Clor	Hipoclorit de sodiu soluție	2,5%
Virkon S	Dipotasiu peroxodisulfat; Acid sulfamic	1%
Izopropanol	Alcool izopropilic	70%
Oxivir Excel	Peroxid de hidrogen	0,5%
Sumabac D10	Amoniu cuaternar compus, carbonat de sodiu	1%
Suredis VT1	n-(3-aminopropyl)-n-dodecylpropan-1,3-diamin	1%
Enduro Chlor VE5	Hidroxid de potasiu	1,5%
Acipusfoam VF59	Acid azotic	5%

Testat conform ISO 11998 și rezistă la următoarele substanțe chimice sau dezinfectanți.



## Rezistență la mușcăi și bacterii Standard/Metodă

ISO 846:2019 metoda C (pentru bacterii)	0 (fără dezvoltare la microscop)
ASTM D3273-16 (pentru fungi)	10 (0% dezvoltare pe suprafață)

## Cameră curată



	Standard/Metodă	Clasa
ISO 14644	Clasa curățenie particule	ISO 4
NF S 90-351	Clasa microbiologică	M1/area 4
NF S 90-351	Cinetica eliminării particulelor	CP(0,5) 5



Montaj Montat conform schemelor de montaj, ghidurilor și ajutorului de desen. Panourile tăiate trebuie sigilate cu Connect Sigilant pentru muchii. Penetrările trebuie etanșate cu un sigilant adecvat.



Accesibilitate Plăcile sunt demontabile. Adâncimea minimă de demontare conform schemei de montaj. Plăcile se fixează cu cleme pentru a permite curățarea eficientă. Clemele se pot îndepărta ușor de deasupra tavanului. O trapă Connect Inspection ușor de deschis este disponibilă pentru acces facil la spațiul de deasupra tavanului.



### Greutatea sistemului

	kg/m <sup>2</sup>
Hygiene Performance Plus A 20 mm	1,5
Hygiene Performance Plus A 20 mm + Connect grid sistem	2,5
Hygiene Performance Plus A 40 mm	2,5
Hygiene Performance Plus A 40 mm+ Connect grid sistem	3,5

Informațiile despre greutate sunt orientative și pot varia.



**Proprietăți mecanice** Vezi tabelul pentru Sarcină maximă utilă, Capacitatea minimă de încărcare și Cerințe funcționale, **Proprietăți mecanice pe**

[www.ecophon.com](http://www.ecophon.com).



### CE

Sistemele de tavan Ecophon sunt marcate CE conform standardului european armonizat EN 13964:2014. Produsele de construcție marcate CE sunt acoperite de o Declarație de Performanță (DoP) care permite clienților și utilizatorilor să compare cu ușurință performanța produselor disponibile pe piața europeană.

SCHEMA DE MONTAJ (M466) PENTRU ECOPHON HYGIENE PERFORMANCE™ PLUS A C3

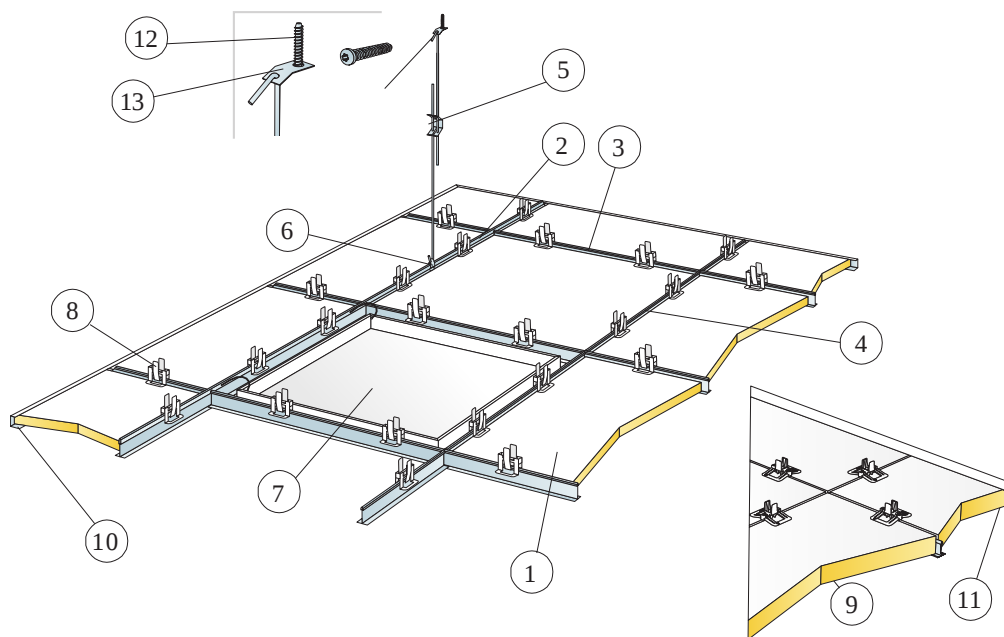

© Saint-Gobain Ecophon AB

SPECIFICAȚIE CANTITATE (FĂRĂ PIERDERI)

	Dimensiune, mm	
	600x600	1200x600
1 Hygiene Performance Plus A	2,8/m <sup>2</sup>	1,4/m <sup>2</sup>
2 Connect T24 Main Runner C3, installed at 1200 mm centres	0,9m/m <sup>2</sup>	0,9m/m <sup>2</sup>
3 Connect T24 Cross Tee C3, L=1200 mm, installed at 600 mm centres	1,7m/m <sup>2</sup>	1,7m/m <sup>2</sup>
4 Connect T24 Cross Tee C3, L=600 mm	0,9m/m <sup>2</sup>	-
5 Connect Adjustable Hanger C3, c1200 (max distance from wall 600 mm)	0,7/m <sup>2</sup>	0,7/m <sup>2</sup>
6 <b>Connect Hanger Clip (a nu se utiliza în piscine)</b>	0,7/m <sup>2</sup>	0,7/m <sup>2</sup>
7 Connect Inspection Hatch C3	<b>la cerere</b>	<b>la cerere</b>
8 Connect Hygiene Clip 20	11/m <sup>2</sup>	7/m <sup>2</sup>
9 Connect Hygiene Clip 40	11/m <sup>2</sup>	7/m <sup>2</sup>
10 Connect Channel Trim C3, fixed c300 (for 20 mm thickness)	<b>la cerere</b>	<b>la cerere</b>
11 Connect Channel Trim C3, fixed c300 (for 40 mm thickness)	<b>la cerere</b>	<b>la cerere</b>
12 <b>Connect șurub de ancorare C4</b>	0,7/m <sup>2</sup>	0,7/m <sup>2</sup>
13 <b>Connect placă de fixare C4</b>	0,7/m <sup>2</sup>	0,7/m <sup>2</sup>
<b>Δ Adâncime totală minimă a sistemului: 150 mm</b>	-	-
<b>δ Adâncime min. de demontare 20 mm: 150 mm</b>	-	-
<b>δ Adâncime min. de demontare 40 mm: 170 mm</b>	-	-

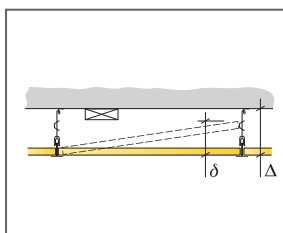

Vezi specificația de cantitate

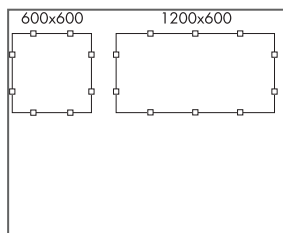

Disponerea clemelor

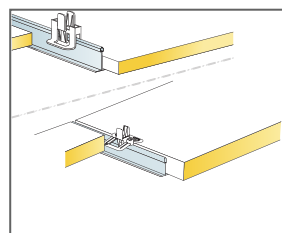

Clemă pentru menținerea plăcilor de 40 mm

Dimensiune, mm	Sarcină max. utilă (N)	Capacitate min. portantă (N)
600x600x20	50	160
600x600x40	50	160
1200x600x20	50	160
1200x600x40	50	160

Sarcină utilă / capacitate portantă