

Ecophon Hygiene Performance™ Ds

Ecophon Hygiene Performance™ Ds este un tavan suspendat cu grilă ascunsă, în care fiecare placă se demontează ușor. Potrivit pentru zonele de piscină și compatibil cu zone cu umiditate ridicată, coroziune și contact ocazional cu apa.

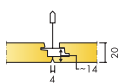

GAMA DE SISTEM



Dimensiune, mm	600x600	1200x600
T24	•	•
Grosime (THK)	20	20
Sch. montaj	M616C4	M616C4

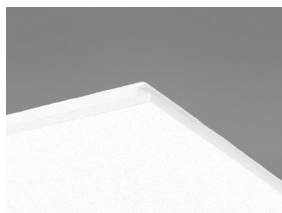

Placă Performance Ds

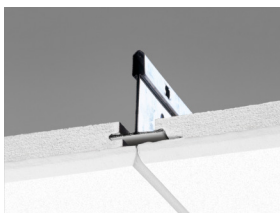

Secțiune din sistemul Performance Ds cu
Connect T24 Main Runner C4

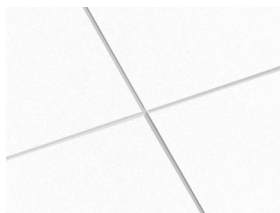

Sistemul Performance Ds



Plăcile individuale se demontabil



Acustică Absorbție fonică: Rezultate testate conform EN ISO 354. Clasificare conform EN ISO 11654, iar evaluările unice pentru coeficientul de reducere a zgomotului (NRC) și media absorbției fonice (SAA) conform ASTM C 423.

α_p , Coeficient practic de absorbție fonică

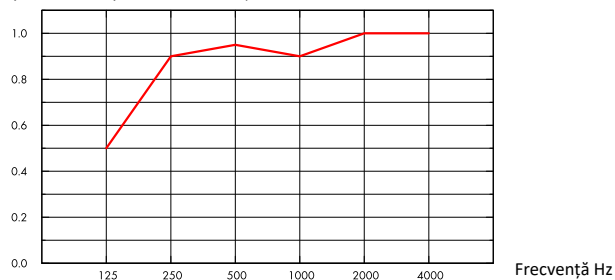

— Hygiene Performance Ds 20 mm, 200 mm
o.d.s.

o.d.s = adâncimea totală a sistemului

THK mm	o.d.s. mm							α_w	Clasa de absorbție fonică
		125 Hz	250 Hz	500 Hz	1000 Hz	2000 Hz	4000 Hz		
20	200	0.50	0.90	0.95	0.90	1.00	1.00	0.95	A

THK mm	o.d.s. mm	NRC	SAA
20	200	0.95	0.95



Calitatea aerului interior Certificat / Etichetă

Eurofins Indoor Air Comfort®

IAC Gold

COV francez

A+



Amprenta de carbon

kg CO₂
equiv/m²

Etapele ciclului de viață A1-C4 din EPD, conform ISO
14025 / EN 15804

Hygiene Performance Ds (EN
15804+A2)

3,46



Circularitate Conținut minim reciclat post-consumator

Reciclabilitate

51%

Complet reciclabil



Siguranță la foc Țara

	Standard de foc	Clasa
Europa	EN 13501-1	A2-s1,d0

Miezul din vată minerală al plăcilor este testat și clasificat ca neinflamabil conform EN ISO 1182.



Rezistență la umiditate Clasa C, umiditate relativă 95% și 30°C, conform EN 13964:2014



Aspect vizual Alb 500, mostră NCS cea mai apropiată S 0500-N, reflexia luminii 84%.



Curățenie Standard/Metodă	Frecvență
Ștergere praf	Zilnic
Ștergere umedă	Săptămânal
Curățare cu abur	4/an
Vapori de peroxid de hidrogen	•



Rezistență suprafață Produs testat conform ISO 11998, rezistă la 200 de cicluri.



Rezistență chimică/Dezinfecție

Chemical	Substanță activă	Concentrație
Actichlor plus	NaDCC (Dicloroizocianurat de sodiu)	1%
LifeClean	Dioxid de clor	Nediluat
Etanol	Etanol	70%
Clor	Hipoclorit de sodiu soluție	2,5%
Virkon S	Dipotasiu peroxodisulfat; Acid sulfamic	1%
Izopropanol	Alcool izopropilic	70%
Oxivir Excel	Peroxid de hidrogen	0,5%
Sumabac D10	Amoniu cuaternar compus, carbonat de sodiu	1%
Suredis VT1	n-(3-aminopropyl)-n-dodecylpropan-1,3-diamin	1%
Enduro Chlor VE5	Hidroxid de potasiu	1,5%
Acipusfoam VF59	Acid azotic	5%

Testat conform ISO 11998 și rezistă la următoarele substanțe chimice sau dezinfectanți.



Rezistență la mușcă și bacterii Standard/Metodă

ISO 846:2019 metoda C (pentru bacterii)	0 (fără dezvoltare la microscop)
ASTM D3273-16 (pentru fungi)	10 (0% dezvoltare pe suprafață)

Cameră curată



	Standard/Metodă	Clasa
ISO 14644	Clasa curățenie particule	ISO 4
NF S 90-351	Clasa microbiologică	M1/area 4
NF S 90-351	Cinetica eliminării particulelor	CP(0,5) 5



Accesibilitate Plăcile sunt demontabile.



Montaj Montat conform schemelor de montaj, ghidurilor și ajutorului de desen. Panourile tăiate trebuie sigilate cu **Connect Sigilant pentru muchii**. Penetrările trebuie etanșate cu un sigilant adecvat.



Greutatea sistemului

	kg/m ²
Hygiene Performance Ds	2,5
Hygiene Performance Ds + Connect grid system	3,4

Informațiile despre greutate sunt orientative și pot varia.



Proprietăți mecanice Vezi tabelul pentru Sarcină maximă utilă, Capacitatea minimă de încărcare și Cerințe funcționale, **Proprietăți mecanice pe**

www.ecophon.com.



CE

Sistemele de tavan Ecophon sunt marcate CE conform standardului european armonizat EN 13964:2014. Produsele de construcție marcate CE sunt acoperite de o Declarație de Performanță (DoP) care permite clienților și utilizatorilor să compare cu ușurință performanța produselor disponibile pe piața europeană.

SCHEMA DE MONTAJ (M616C4) PENTRU ECOPHON PERFORMANCE™ DS C4. MONTAJ SUSPENDAT

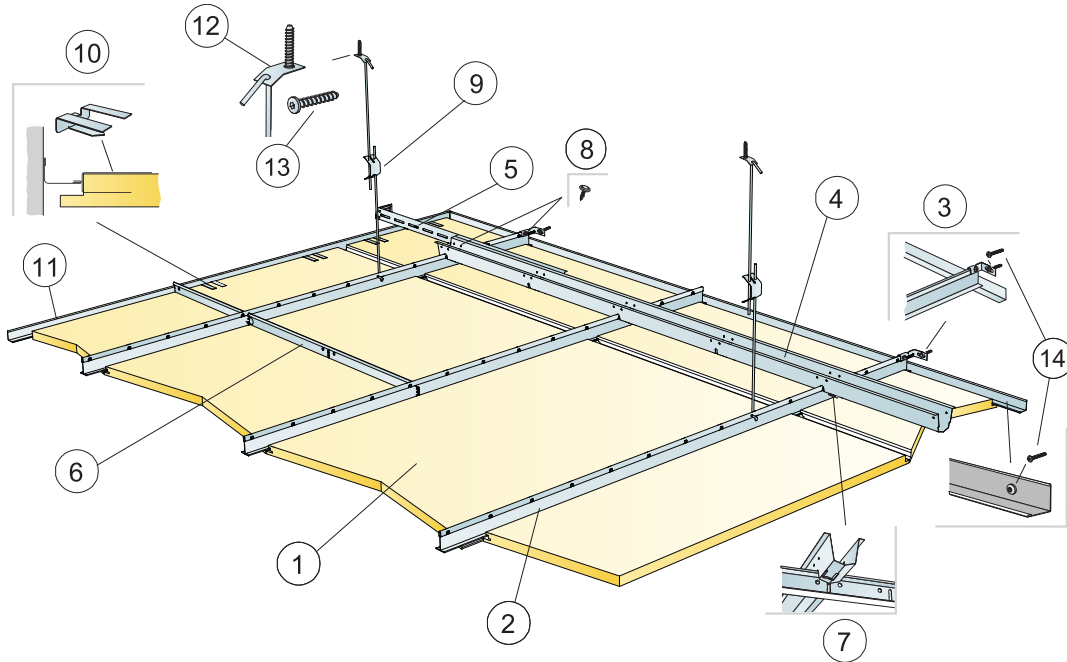

© Saint-Gobain Ecophon AB

SPECIFICAȚIE CANTITATE (FĂRĂ PIERDERI)

	Dimensiune, mm	
	600x600	1200x600
1 Hygiene Performance Ds	2,8/m ²	1,4/m ²
2 Connect T24 Main Runner C4, installed at 600 mm centres	1,7m/m ²	1,7m/m ²
3 Connect Wall Bracket C4 for T-profiles C4	1/rând suspendat profil principal	
4 Connect Space Bar C4, installed at 1500 mm centres (max. distance from wall 300 mm) for winch	0,7m/m ²	0,7m/m ²
5 Connect Wall Bracket C4, L=700 mm, for Connect Space Bar	1/rând Space bar	
6 Connect T24 Cross Tee C4, L=600 mm	2/rând profil principal	
7 Connect Space Bar Winch C4, installed one per joint Connect Main Runner/Connect Space Bar	1,4/m ²	1,4/m ²
8 Șurub C4 pentru suporturi de perete (inclus în produs)	-	-
9 Connect Adjustable Hanger C4, installed at 1200 mm centres (max. distance from wall 600 mm)	0,7/m ²	0,7/m ²
10 Connect Support Clip Dg20 C4	1 buc./300-400 mm pe fiecare placă perimetrală tăiată cu o singură muchie de sprijin	
11 Connect Angle Trim 1.5/22 C4, fixed at 300 mm centres	la cerere	la cerere
12 Connect placă de fixare C4	0,7/m ²	0,7/m ²
13 Connect șurub de ancorare C4	0,7/m ²	0,7/m ²
14 Connect Installation Screw C4	3,4/lm profil canal C4	
Δ Adâncime totală minimă a sistemului: 385 mm	-	-
δ Adâncime min. de demontare: 30 mm	-	-

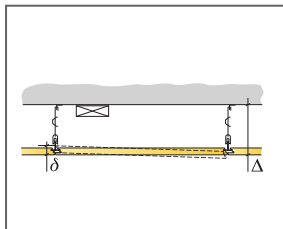

Vezi specificația de cantitate

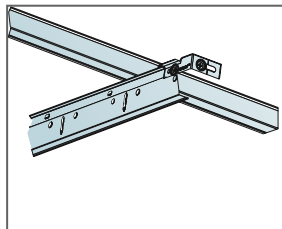

Connect profil principal C4 fixat la perete cu Connect suport de perete C4

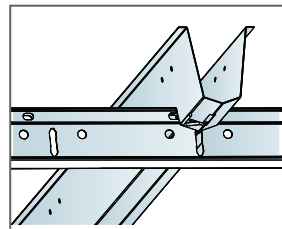

Îmbinarea profilului cu space bar winch

Dimensiune, mm	Sarcină max. utilă (N)	Capacitate min. portantă (N)
600x600x20	40	160
1200x600x20	40	160

Sarcină utilă / capacitate portantă