

# Ecophon Hygiene Clinic™ E

Ecophon Hygiene Clinic™ E are grilă vizibilă retrasă și design de muchie tegular, potrivit pentru zone uscate. Absorbantele au emisii reduse, asigurând o calitate ridicată a aerului interior. Sunt rezistente la mușcări și bacterii și suportă curățarea cu HPV.



Centru de dializă de Pau...

## GAMA DE SISTEM

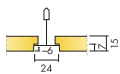

Dimensiune, mm	600x600	1200x600
T24	•	•
Grosime (THK)	15	15
Sch. montaj	M339	M339



Placă Hygiene Clinic E

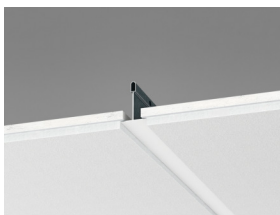

Secțiune din sistemul Hygiene Clinic E



Sistemul Hygiene Clinic E



Acustică Absorbție fonică: Rezultate testate conform EN ISO 354. Clasificare conform EN ISO 11654, iar evaluările unice pentru coeficientul de reducere a zgomotului (NRC) și media absorbției fonice (SAA) conform ASTM C 423.

$\alpha_p$ , Coeficient practic de absorbție fonică

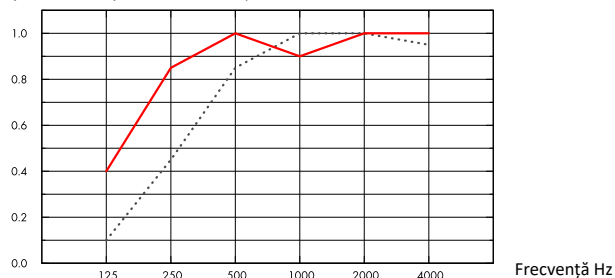

..... Hygiene Clinic E 15 mm, 60 mm o.d.s.  
 — Hygiene Clinic E 15 mm, 200 mm o.d.s.  
 o.d.s = adâncimea totală a sistemului

THK mm	o.d.s. mm	Frecvență Hz						$\alpha_w$	Clasa de absorbție fonică
		125 Hz	250 Hz	500 Hz	1000 Hz	2000 Hz	4000 Hz		
15	60	0.10	0.45	0.85	1.00	1.00	0.95	0.75	C
15	200	0.40	0.85	1.00	0.90	1.00	1.00	1.00	A



#### Calitatea aerului interior Certificat / Etichetă

Eurofins Indoor Air Comfort®

IAC Gold



COV francez

A+



#### Cradle to Cradle Certified®

Acest produs este certificat Cradle to Cradle Certified® la nivel Bronze (versiunea 4.0).



#### Sănătatea materialelor



Acest produs a primit Certificatul C2C Certified Material Health™ la nivel Silver (standard versiunea 4.0). Certificatul C2C Certified Material Health™ este o verificare a sănătății și siguranței compoziției produsului utilizând cerințele de Material Health din Cradle-to-Cradle Certified Product Standard.



#### Amprenta de carbon

	kg CO <sub>2</sub> echiv/m <sup>2</sup>	Etapele ciclului de viață A1-C4 din EPD, conform ISO 14025 / EN 15804
Hygiene Clinic E	2,19	



### Circularitate Conținut minim reciclat post-consumator

	45%
Reciclabilitate	Complet reciclabil



### Siguranță la foc Țara

	Standard de foc	Clasa
Europa	EN 13501-1	A2-s1,d0

Miezul din vată minerală al plăcilor este testat și clasificat ca neinflamabil conform EN ISO 1182.



Rezistență la umiditate Clasa C, umiditate relativă 95% și 30°C, conform EN 13964:2014



Aspect vizual Alb 500, mostră NCS cea mai apropiată S 0500-N, reflexia luminii 84%.



Curățenie Standard/Metodă	Frecvență
Ștergere praf	Zilnic
Ștergere umedă	Zilnic
Vapori de peroxid de hidrogen	•
UV-C, BIFMA HCF 8.1-2019	•



### Rezistență la mușcări și bacterii Standard/Metodă

ISO 846:2019 metoda A (pentru fungi)	0 (fără dezvoltare la microscop)
ISO 846:2019 metoda C (pentru bacterii)	microscop)
ASTM D3273-16 (pentru fungi)	10 (0% dezvoltare pe suprafață)



### Cameră curată

	Standard/Metodă	Clasa
ISO 14644	Clasa curățenie particule	ISO 4
NF S 90-351	Clasa microbiologică	M1/area 4
NF S 90-351	Cinetica eliminării particulelor	CP(0,5) 5



Accesibilitate Plăcile sunt ușor demontabile. Adâncimea minimă de demontare conform schemelor de montaj.



Montaj Montat conform schemelor de montaj, ghidurilor și ajutorului de desen. Pentru informații privind adâncimea minimă totală adâncimea sistemului: vezi specificația de cantitate.



#### Greutatea sistemului

	kg/m <sup>2</sup>	Informațiile despre greutate sunt orientative și pot varia.
Hygiene Clinic E	1,3	
Hygiene Clinic E + Connect grid system	2,3	



Proprietăți mecanice Vezi tabelul pentru Sarcină maximă utilă, Capacitatea minimă de încărcare și Cerințe funcționale, Proprietăți mecanice pe

[www.ecophon.com](http://www.ecophon.com).



#### CE

Sistemele de tavan Ecophon sunt marcate CE conform standardului european armonizat EN 13964:2014. Produsele de construcție marcate CE sunt acoperite de o Declarație de Performanță (DoP) care permite clienților și utilizatorilor să compare cu ușurință performanța produselor disponibile pe piața europeană.

## SCHEMA DE MONTAJ (M339) PENTRU ECOPHON HYGIENE CLINIC™ E

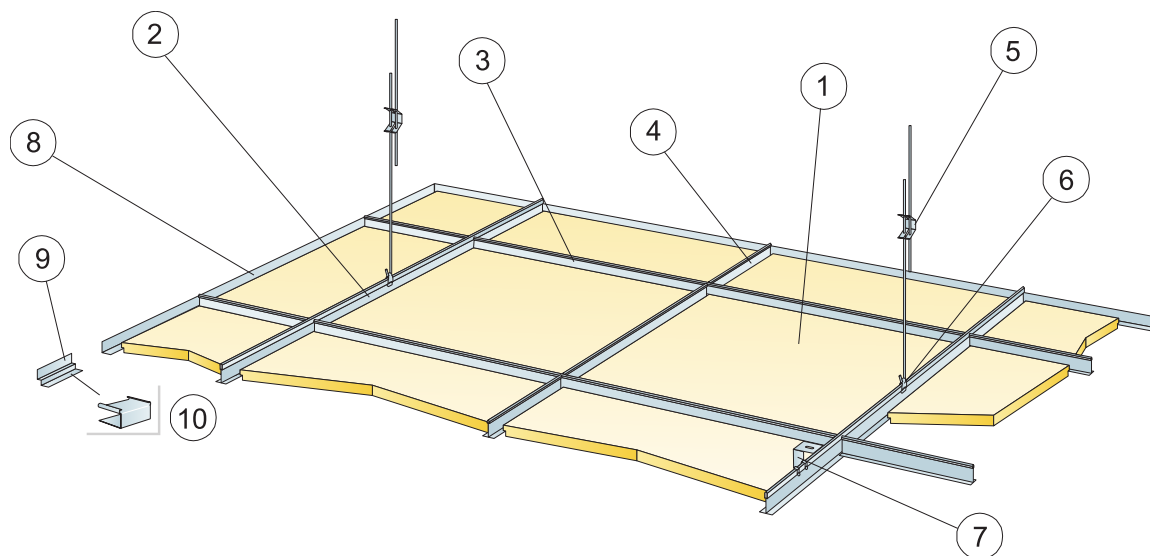

© Saint-Gobain Ecophon AB

### SPECIFICAȚIE CANTITATE (FĂRĂ PIERDERI)

	Dimensiune, mm	
	600x600	1200x600
1 Hygiene Clinic E	2,8/m <sup>2</sup>	1,4/m <sup>2</sup>
2 Connect T24 Main Runner, installed at 1200 mm centres	0,9m/m <sup>2</sup>	0,9m/m <sup>2</sup>
3 Connect T24 Cross Tee, L=1200 mm, installed at 600 mm centres	1,7m/m <sup>2</sup>	1,7m/m <sup>2</sup>
4 Connect T24 profil transversal, L=600 mm	0,9m/m <sup>2</sup>	-
5 Connect tijă ajustabilă, montată la centre de 1200 mm (distanță max. de perete 600 mm)	0,7/m <sup>2</sup>	0,7/m <sup>2</sup>
6 Connect Hanger Clip (a nu se utiliza în piscine)	0,7/m <sup>2</sup>	0,7/m <sup>2</sup>
7 Pentru montaj direct: Connect suport direct, montat la centre de 1200 mm	0,7/m <sup>2</sup>	0,7/m <sup>2</sup>
8 Connect profil de colț, fixat la centre de 300 mm	la cerere	la cerere
9 Connect profil shadow-line, fixat la centre de 300 mm	la cerere	la cerere
10 Connect E-plug (for Connect Shadow-line Trim)	la cerere	la cerere
Δ Adâncime totală minimă a sistemului: cu tijă ajustabilă 110 mm, cu suport direct 60 mm	-	-
δ Adâncime min. de demontare: T15: 110 mm, T24: 90 mm	-	-

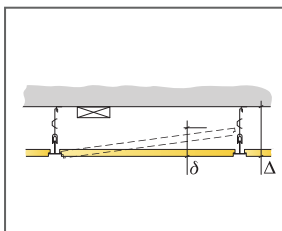

Vezi specificația de cantitate

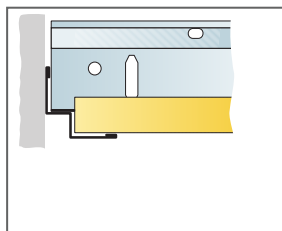

Tăiere dreaptă și profil T deasupra Connect Profil Shadow-line

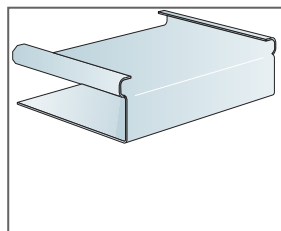

Connect E-plug

Dimensiune, mm	Sarcină max. utilă (N)	Capacitate min. portantă (N)
600x600x15	50	160
1200x600x15	50	160

Sarcină utilă / capacitate portantă