

Ecophon Hygiene Clinic™ A

Ecophon Hygiene Clinic™ A are grilă vizibilă, potrivit pentru zone uscate. Absorbantele au emisii reduse, asigurând o calitate ridicată a aerului interior. Sunt rezistente la mucegai și bacterii și suportă curățarea cu HPV.

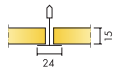

GAMA DE SISTEM



Dimensiune, mm	600x600	1200x600
T24	•	•
Grosime (THK)	15	15
Sch. montaj	M338	M338



Secțiune din sistemul Hygiene Clinic A

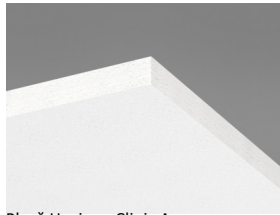

Placă Hygiene Clinic A

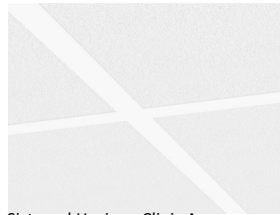

Sistemul Hygiene Clinic A



Acustică Absorbție fonică: Test results according to EN ISO 354. Classification conform EN ISO 11654

α_p , Coeficient practic de absorbție fonică

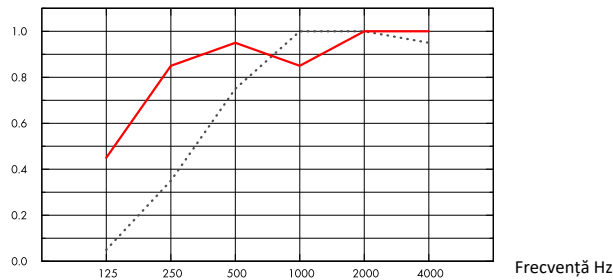

..... Hygiene Clinic A 15 mm, 50 mm o.d.s.
 — Hygiene Clinic A 15 mm, 200 mm o.d.s.
 o.d.s = adâncimea totală a sistemului

THK mm	o.d.s. mm	Frecvență Hz						α_w	Clasa de absorbție fonică
		125 Hz	250 Hz	500 Hz	1000 Hz	2000 Hz	4000 Hz		
15	50	0.05	0.35	0.75	1.00	1.00	0.95	0.65	C
15	200	0.45	0.85	0.95	0.85	1.00	1.00	0.95	A

THK mm	o.d.s. mm	NRC	SAA
15	50	0.80	0.79
15	200	0.90	0.91



Calitatea aerului interior Certificat / Etichetă

Euofins Indoor Air Comfort®	IAC Gold
COV francez	A+



Cradle to Cradle Certified®

Acest produs este certificat Cradle to Cradle Certified® la nivel Bronze (versiunea 4.0).



Sănătatea materialelor



Acest produs a primit Certificatul C2C Certified Material Health™ la nivel Silver (standard versiunea 4.0). Certificatul C2C Certified Material Health™ este o verificare a sănătății și siguranței compoziției produsului utilizând cerințele de Material Health din Cradle-to-Cradle Certified Product Standard.



Amprenta de carbon

kg CO ₂ echiv/m ²		Etapele ciclului de viață A1-C4 din EPD, conform ISO 14025 / EN 15804
Hygiene Clinic A	2,55	



Circularitate Conținut minim reciclat post-consumator

	46%
Reciclabilitate	Complet reciclabil



Siguranță la foc Țara

	Standard de foc	Clasa	Miezul din vată minerală al plăcilor este testat și clasificat ca neinflamabil conform EN ISO 1182.
Europa	EN 13501-1	A2-s1,d0	



Rezistență la umiditate Clasa C, umiditate relativă 95% și 30°C, conform EN 13964:2014



Aspect vizual Alb 500, mostră NCS cea mai apropiată S 0500-N, reflexia luminii 84%.



Curățenie Standard/Metodă	Frecvență
Ștergere praf	Zilnic
Ștergere umedă	Zilnic
Vapori de peroxid de hidrogen	•
UV-C, BIFMA HCF 8.1-2019	•



Rezistență la mușegai și bacterii

Standard/Metodă	Clasă
ISO 846:2019 metoda A (pentru fungi)	0 (fără dezvoltare la microscop)
ISO 846:2019 metoda C (pentru bacterii)	microscop)
ASTM D3273-16 (pentru fungi)	10 (0% dezvoltare pe suprafață)



Cameră curată

	Standard/Metodă	Clasa
ISO 14644	Clasa curățenie particule	ISO 4
NF S 90-351	Clasa microbiologică	M1/area 4
NF S 90-351	Cinetica eliminării particulelor	CP(0,5) 5



Accesibilitate Plăcile sunt ușor demontabile. Adâncimea minimă de demontare conform schemelor de montaj.



Montaj Montat conform schemelor de montaj, ghidurilor și ajutorului de desen. Pentru informații privind adâncimea minimă totală adâncimea sistemului: vezi specificația de cantitate.



Greutatea sistemului

	kg/m ²	Informațiile despre greutate sunt orientative și pot varia.
Hygiene Clinic A	1,3	
Hygiene Clinic A + Connect grid system	2,3	



Proprietăți mecanice Vezi tabelul pentru Sarcină maximă utilă, Capacitatea minimă de încărcare și Cerințe funcționale, Proprietăți mecanice pe

www.ecophon.com.



CE

Sistemele de tavan Ecophon sunt marcate CE conform standardului european armonizat EN 13964:2014. Produsele de construcție marcate CE sunt acoperite de o Declarație de Performanță (DoP) care permite clienților și utilizatorilor să compare cu ușurință performanța produselor disponibile pe piața europeană.

SCHEMA DE MONTAJ (M338) PENTRU ECOPHON HYGIENE CLINIC™ A

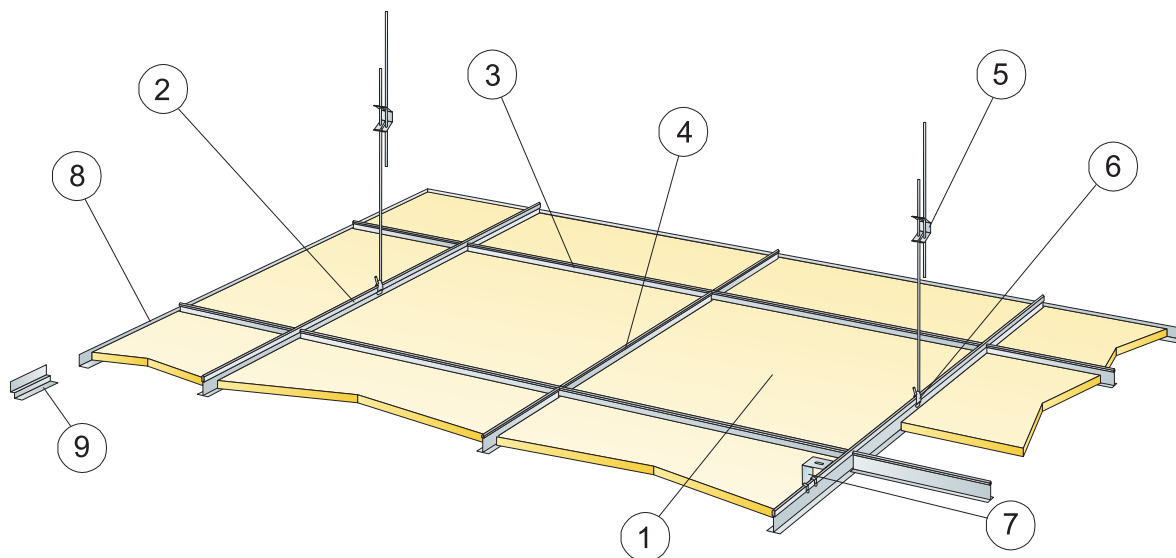

©Saint-Gobain Ecophon AB

SPECIFICAȚIE CANTITATE (FĂRĂ PIERDERI)

	Dimensiune, mm	
	600x600	1200x600
1 Hygiene Clinic A	2,8/m ²	1,4/m ²
2 Connect T24 Main Runner, installed at 1200 mm centres	0,9m/m ²	0,9m/m ²
3 Connect T24 Cross Tee, L=1200 mm, installed at 600 mm centres	1,7m/m ²	1,7m/m ²
4 Connect T24 profil transversal, L=600 mm	0,9m/m ²	-
5 Connect tijă ajustabilă, montată la centre de 1200 mm (distanță max. de perete 600 mm)	0,7/m ²	0,7/m ²
6 Connect Hanger Clip (a nu se utiliza în piscine)	0,7/m ²	0,7/m ²
7 Pentru montaj direct: Connect suport direct, montat la centre de 1200 mm	0,7/m ²	0,7/m ²
8 Connect profil de colț, fixat la centre de 300 mm	la cerere	la cerere
9 Connect profil shadow-line, fixat la centre de 300 mm	la cerere	la cerere
Δ Adâncime totală minimă: cu tijă ajustabilă 100 mm, cu suport direct 50 mm	-	-
δ Adâncime min. de demontare: 120 mm	-	-

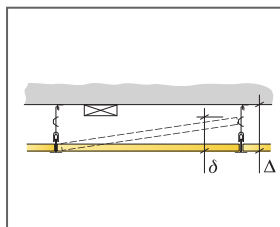

Vezi specificația de cantitate

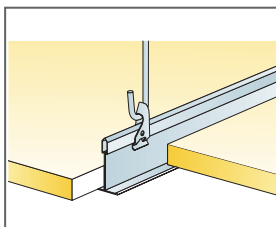

Suspendare cu Connect tijă ajustabilă și Connect Hanger Clip

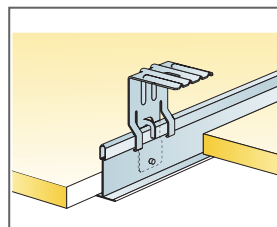

Suspendare cu Connect suport direct

Dimensiune, mm	Sarcină max. utilă (N)	Capacitate min. portantă (N)
600x600x15	50	160
1200x600x15	50	160

Sarcină utilă / capacitate portantă